

elo



MANUAL DEL USUARIO

Elo Touch Solutions

Computadora táctil de pantalla panorámica "todo en uno" de la Serie-E Rev. C/D de 15,6"

SW602272, Revisión C

Copyright © 2017 Elo Touch Solutions, Inc. Todos los derechos reservados.

Ninguna parte de esta publicación puede reproducirse, transmitirse, transcribirse, almacenarse en un sistema de recuperación o traducirse a cualquier idioma o lenguaje informático, de cualquier forma o por cualquier medio, incluyendo, pero sin limitarse a, medios electrónicos, magnéticos, ópticos, químicos, manuales o de cualquier otro modo sin el permiso previo por escrito de Elo Touch Solutions, Inc.

Renuncia de responsabilidad

La información de este documento está sujeta a cambios sin previo aviso. Elo Touch Solutions, Inc. y sus afiliados (colectivamente "Elo") no ofrecen ninguna declaración o garantía en relación al contenido de este documento y desconocen específicamente cualquier garantía implícita de comerciabilidad y adecuación para un propósito en particular. Elo se reserva el derecho de revisar esta publicación y realizar cambios de forma periódica en el contenido de este documento sin la obligación de Elo de notificar a alguna persona sobre dichas revisiones o cambios.

Reconocimientos de marcas comerciales

AccuTouch, CarrollTouch, Elo, Elo (logotipo), Elo Touch, Elo Touch Solutions, Elo TouchSystems, IntelliTouch, iTouch, SecureTouch, TouchTools y VuPoint son marcas comerciales de Elo y de sus afiliados. Windows es una marca comercial de Microsoft Corporation.

Tabla de contenido

Capítulo 1: Configuración	4
Desembalaje de la computadora táctil.....	4
Ajuste de la pantalla	5
Calibración de la pantalla táctil	6
Tapa de cables extendida adicional para el sistema.....	7
Opción de instalación adicional para el sistema	8
Capítulo 2: Funcionamiento	9
Elo Touch Solutions: utilidad de supervisión del hardware de la serie E.....	9
Funcionalidad del indicador LED.....	10
Cómo acceder al panel de entrada/salida.....	11
Configuración del sistema operativo	11
Creación de una unidad flash de recuperación.....	16
Recuperación del sistema operativo	19
Capítulo 3: Seguridad y mantenimiento	23
Seguridad	23
Cuidado y mantenimiento	24
Capítulo 4: Soporte técnico.....	26
Asistencia técnica.....	26
Capítulo 5: INFORMACIÓN REGULATORIA	27
I. Información de seguridad eléctrica	27
II. Información de emisiones e inmunidad.....	27
III. Certificaciones de agencias	29
IV. China RoHS.....	30
Capítulo 6: INFORMACIÓN DE LA GARANTÍA.....	31

CONFIGURACIÓN

Este capítulo describe cómo configurar y realizar pruebas en la computadora táctil.

Desembalaje de la computadora táctil

Compruebe que los siguientes elementos estén presentes y en buenas condiciones:



Computadora táctil



Cable de alimentación
(EE. UU./Canadá)



Cable de alimentación
(Europa)



Guía de instalación
rápida

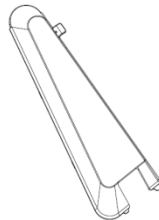

Tapa de cables
extendida



Adaptador de
alimentación

Ajuste de la pantalla

La pantalla puede ajustarse de -17 a $+75$ grados, tal como se muestra a continuación.

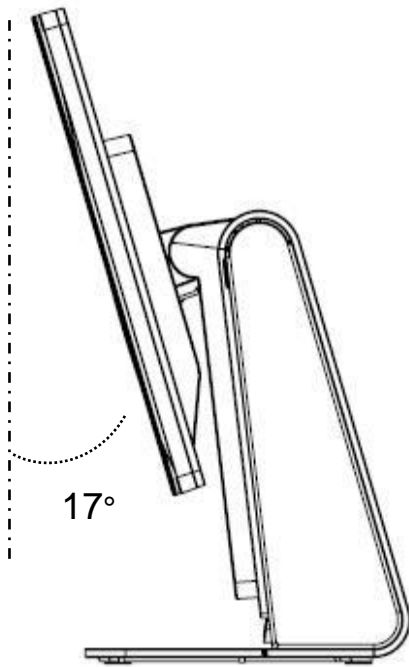

-17°

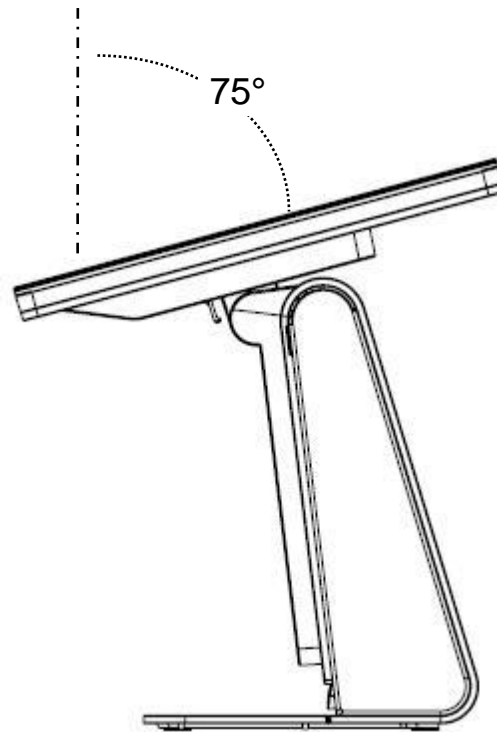

$+75^\circ$

PRECAUCIÓN : Para evitar vuelcos o caídas, asegúrese de sujetar la base mientras ajusta la pantalla.

Calibración de la pantalla táctil

La pantalla táctil se encuentra precalibrada para una respuesta táctil precisa.

Si, por alguna razón, es necesario volver a calibrar la pantalla táctil, haga doble clic en el acceso directo de EloConfig en el escritorio del sistema (para Windows 7 y 8.1) y, a continuación, haga clic en "**Calibrate Touch Screens**" (**Calibrar pantallas táctiles**).

Se ejecutará el programa de calibración. Se abrirá la siguiente ventana. Siga las instrucciones para calibrar la pantalla táctil.

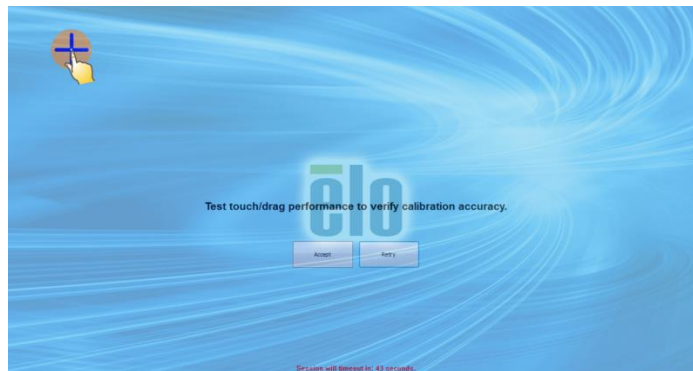

Tapa de cables extendida adicional para el sistema

La revisión C/D de la serie E incluye una tapa de cables extendida adicional en la caja de accesorios. Es posible que deba reemplazar la tapa de cables original por la tapa de cables extendida si se han conectado la mayoría de los puertos de E/S.

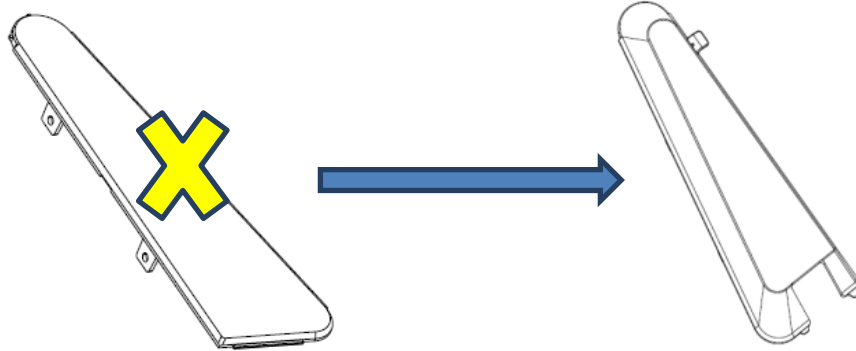

Opción de instalación adicional para el sistema

1) Instalación en la pared

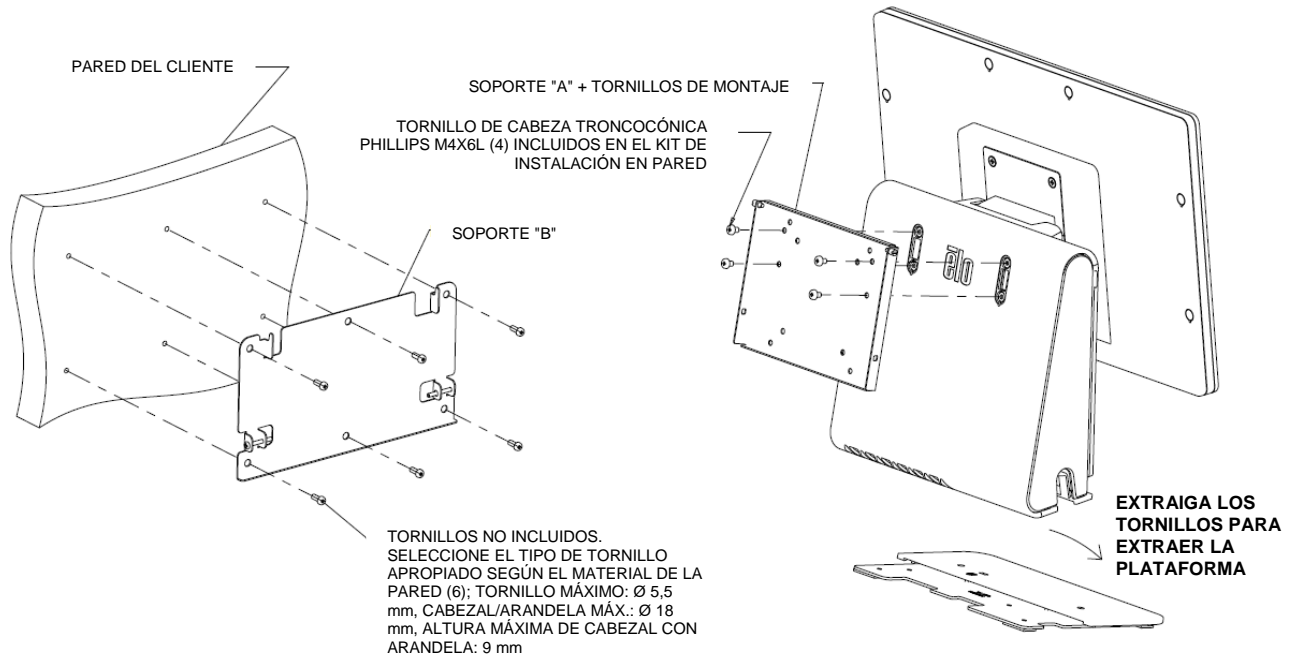

2) Instalación de un segundo monitor en el sistema (cualquier monitor de menos de 2,5 kg con el montaje VESA de 75 mm)

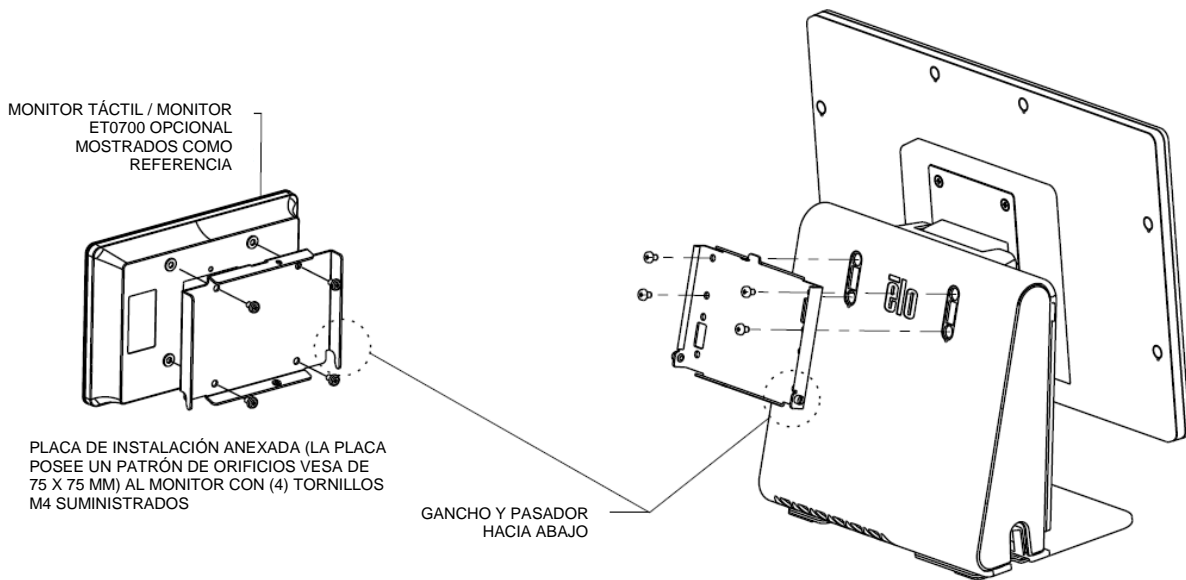

FUNCIONAMIENTO

Este capítulo describe cómo interactuar con la herramienta de diagnósticos de Elo Touch Solutions, el indicador LED de encendido/apagado y el panel de entrada/salida.

Elo Touch Solutions: utilidad de supervisión del hardware de la serie E

Menú Supervisor de hardware de la serie E

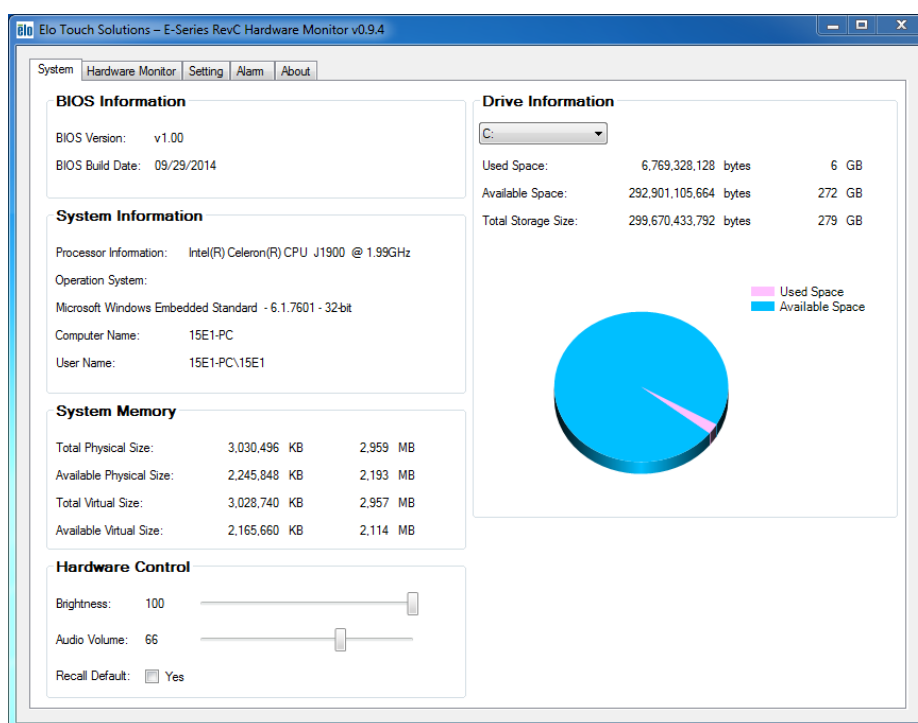

La herramienta Supervisor de hardware posee las siguientes funciones.

Función	Descripción
Sistema	Muestra la versión del BIOS, la versión del sistema operativo, el control del hardware (volumen y brillo), la información de la memoria y la información de la unidad.
Supervisor de hardware	Permite supervisar la temperatura del procesador, la temperatura del sistema y las tensiones de salida del sistema.
Configuración	Permite configurar alarmas si la temperatura del procesador, la temperatura del sistema y las tensiones de salida alcanzan los criterios establecidos.
Alarma	Muestra el registro de todas las alarmas.
Acerca de	Información general de la herramienta de diagnósticos de la serie E.

Funcionalidad del indicador LED

La base de la Serie-E posee un indicador LED que muestra el estado de la computadora táctil. La tabla que se muestra a continuación muestra el estado del indicador LED y su color correspondiente.

Color del indicador LED	Estado
Apagado	Sin alimentación de entrada; modo apagado
Rojo	Alimentación de entrada presente; modo apagado o de hibernación
Naranja	Alimentación de entrada presente; modo de espera S3
Verde	Alimentación de entrada presente; encendido

Cómo acceder al panel de entrada/salida

Para acceder a los puertos de entrada/salida (E/S), extraiga la tapa de E/S ubicada a la izquierda de la unidad. Se incluye un tornillo de seguridad y puede utilizarse para asegurar la tapa frontal a la computadora táctil. A continuación, se detallan las descripciones de E/S:

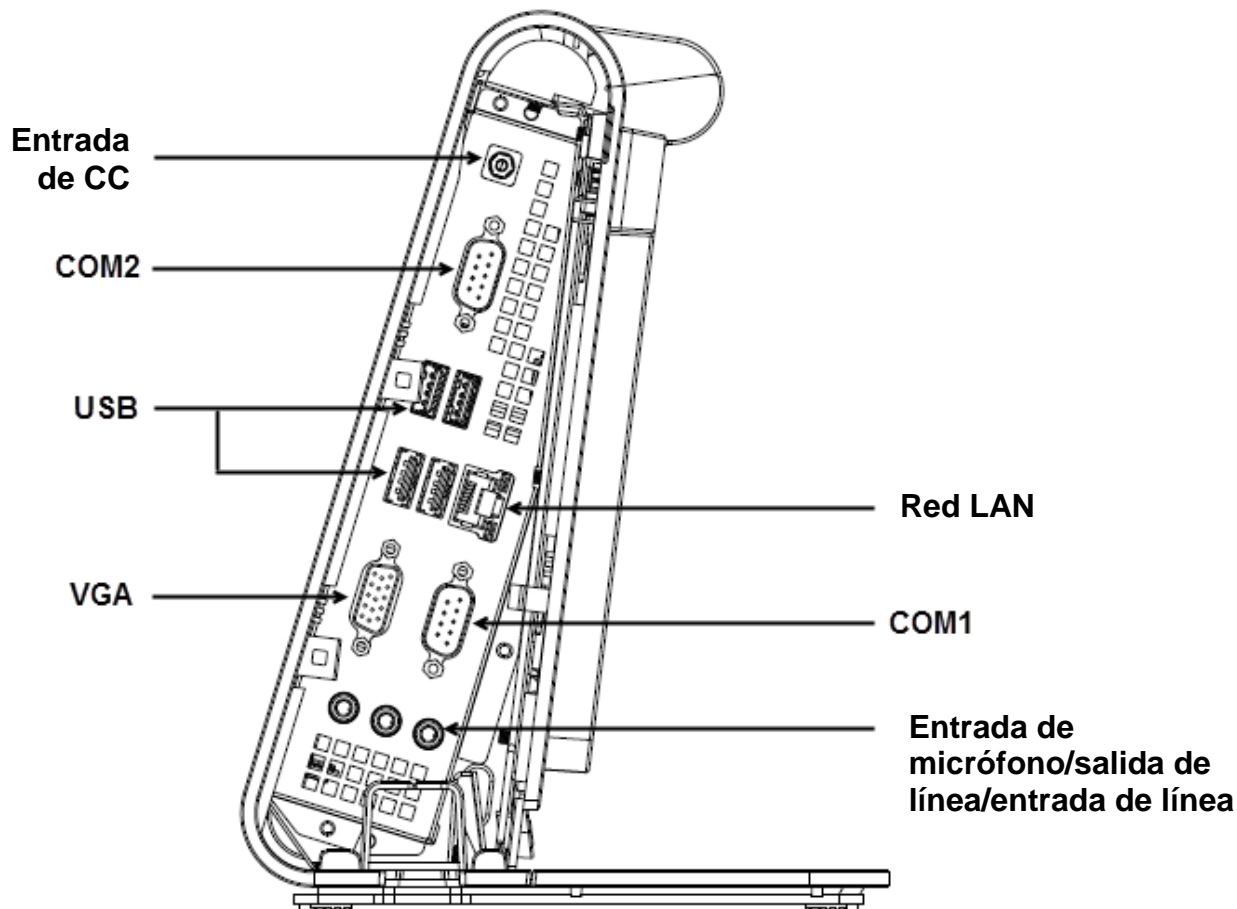

Nota: Como precaución de seguridad, deje siempre la tapa de E/S colocada cuando el sistema se encuentre encendido.

Configuración del sistema operativo

Si se configura con un sistema operativo, la configuración inicial del sistema operativo demora aproximadamente de 5 a 10 minutos. Es posible que se

requiera tiempo adicional en función de las configuraciones de hardware de la computadora táctil y de los dispositivos conectados.

Para configurar el sistema operativo Microsoft® Windows® para la computadora táctil, encienda la computadora táctil presionando el botón de encendido/apagado y, a continuación, siga las instrucciones en pantalla.

Cómo aplicar un idioma nuevo (sólo para Windows POSReady 7)

Windows POSReady 7 sólo permite la utilización de un solo idioma en cada momento. Sin embargo, puede utilizar la función de aplicación de idioma de Elo Touch Solutions para modificar su preferencia de idioma. Inglés está establecido como el idioma predeterminado, pero puede cambiar este idioma para adaptarlo a sus preferencias.

1. Apague el sistema por completo.
2. Encienda el sistema.
3. Después de aparecer la pantalla de bienvenida de Elo (mostrada a continuación), presione "↑" o "↓" varias veces para pausar en Windows Boot Manager (Administrador de inicio de Windows).



4. Seleccione **Restore OS 32bit (Restaurar sistema operativo de 32 bits)** o **Restore OS 64bit (Restaurar sistema operativo de 64 bits)** en función del entorno de sistema operativo.

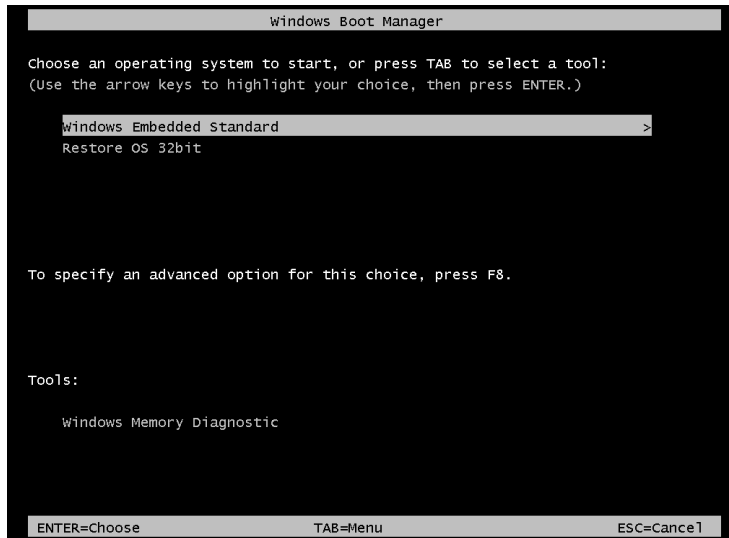

5. Aparecerá la siguiente interfaz de usuario (IU):

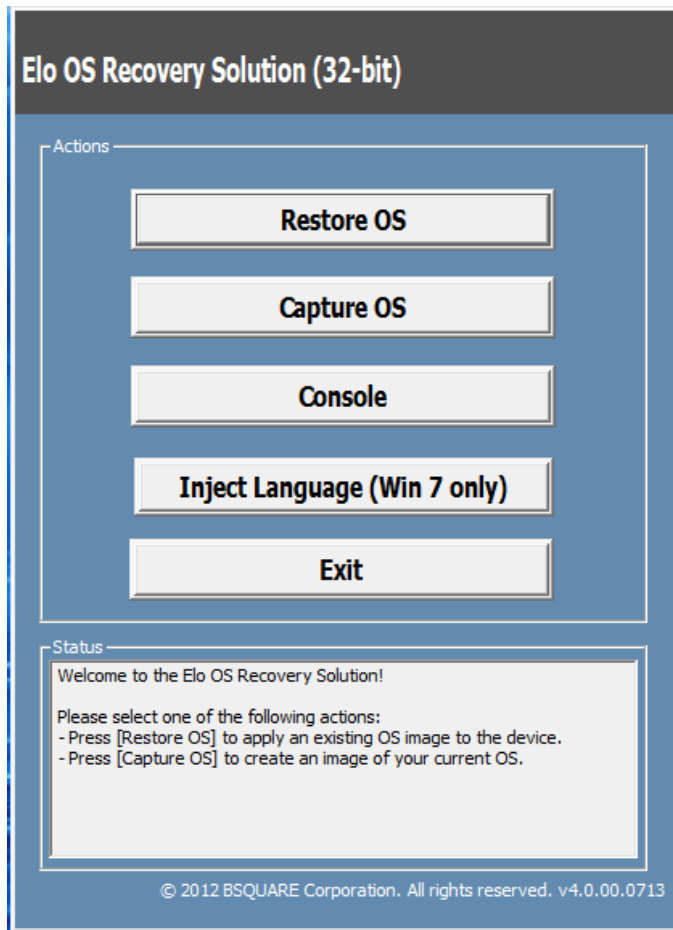

6. Seleccione **Inject Language (Aplicar idioma)** y aparecerá la siguiente interfaz de usuario (IU).

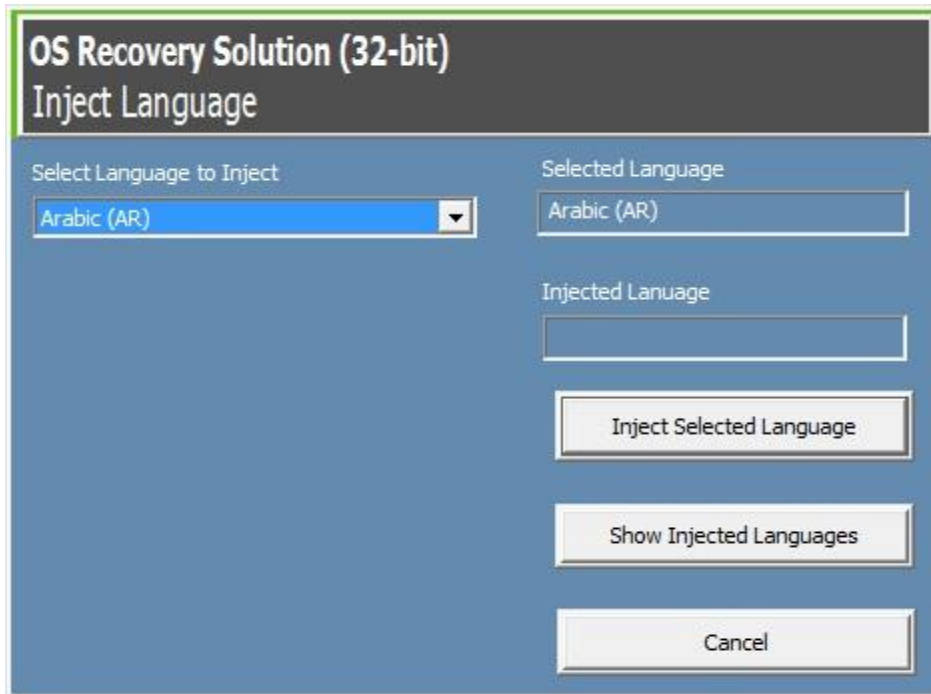

6. Haga clic en la lista desplegable y seleccione el idioma deseado.
7. Haga clic en **Inject Selected Language (Aplicar idioma seleccionado)**.
8. Mientras se realiza el proceso de aplicación, **NO** utilice el teclado o mouse durante este proceso. De lo contrario, podría causarse un error en el proceso de aplicación de idioma.

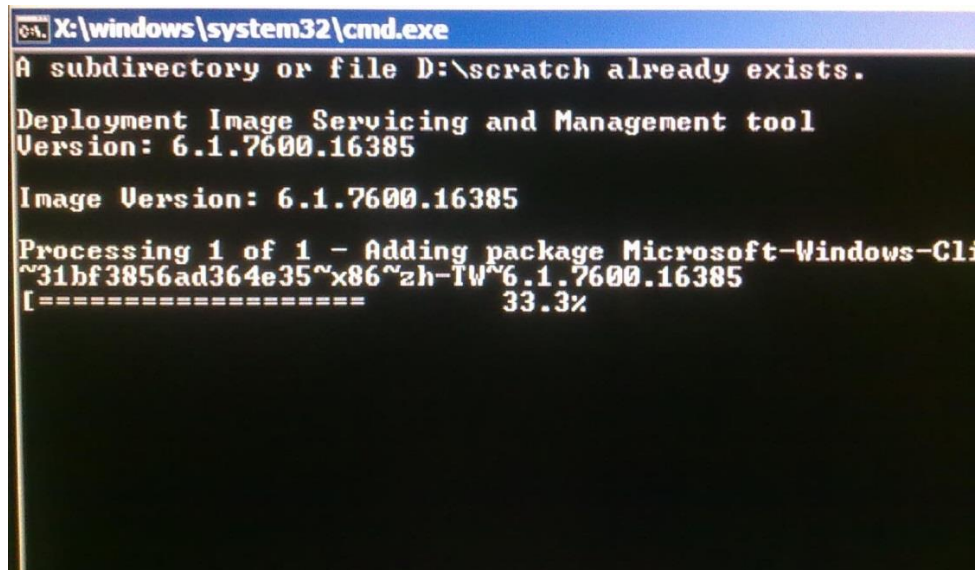

9. Después de que el paquete de idioma se instale de forma correcta, presione cualquier tecla para salir de la ventana.

10. Podrá observar el nuevo idioma aplicado en "**Selected Language**" (**Idioma seleccionado**) e "**Injected Language**" (**Idioma aplicado**).
11. Haga clic en **Cancel (Cancelar)** → **Exit (Salir)**. El sistema se reiniciará y se mostrará la interfaz de usuario (IU) con el nuevo idioma cuando el sistema ingrese en el escritorio.

Creación de una unidad flash de recuperación

Todas las computadoras táctiles POSReady 7 y Windows 8.1 incluyen la utilidad Elo Restore (Restauración de Elo) incorporada en el escritorio de Windows. La utilidad le permite crear una unidad flash de recuperación según el sistema operativo adquirido. **Cree la unidad flash de recuperación de inmediato.** En el caso de que la partición de recuperación de la unidad de disco duro/unidad de estado sólido se elimine de forma accidental o se vuelva inaccesible, deberá utilizar la unidad flash de recuperación para recuperar el sistema.

Los siguientes procedimientos determinan cómo utilizar la utilidad para crear una unidad flash de recuperación.

1. Haga clic derecho en el icono de EloRestoreUtility en el escritorio y seleccione **"Run as administrator" (Ejecutar como administrador)**.
2. Haga clic en el botón "Start" (Iniciar) para iniciar el proceso.

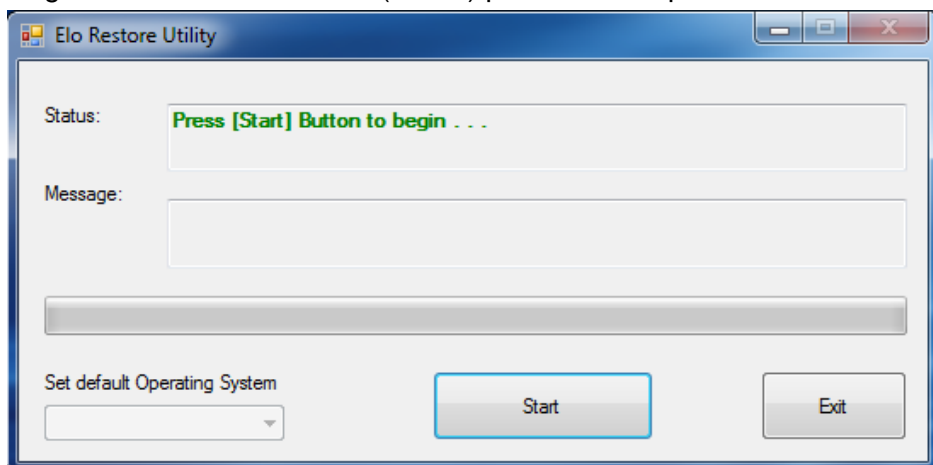

3. Una vez que se complete, aparecerá una ventana emergente que le solicita que inserte una unidad flash vacía en cualquiera de los puertos USB disponibles del sistema.

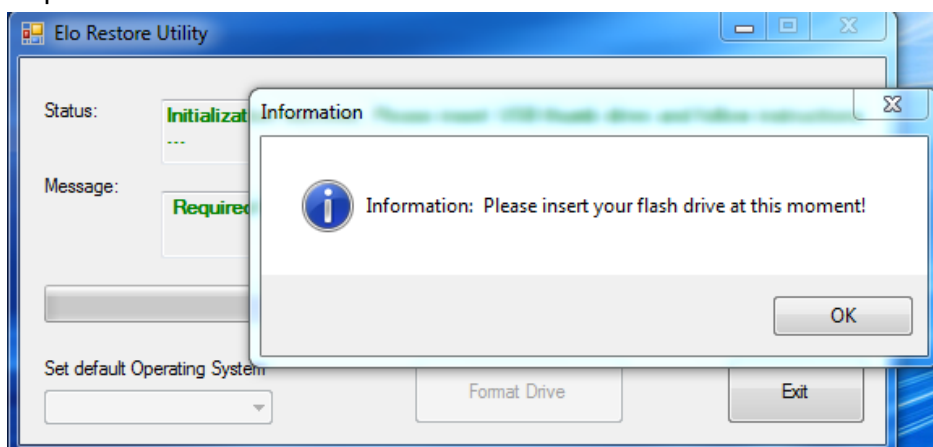

4. Después de que se inserte la unidad flash, aparecerá la ventana que se muestra a continuación. Haga clic en "Format Drive" (Formatear unidad) para continuar con el proceso. **TENGA EN CUENTA QUE SE PERDERÁN TODOS LOS DATOS DURANTE ESTE PROCESO.**

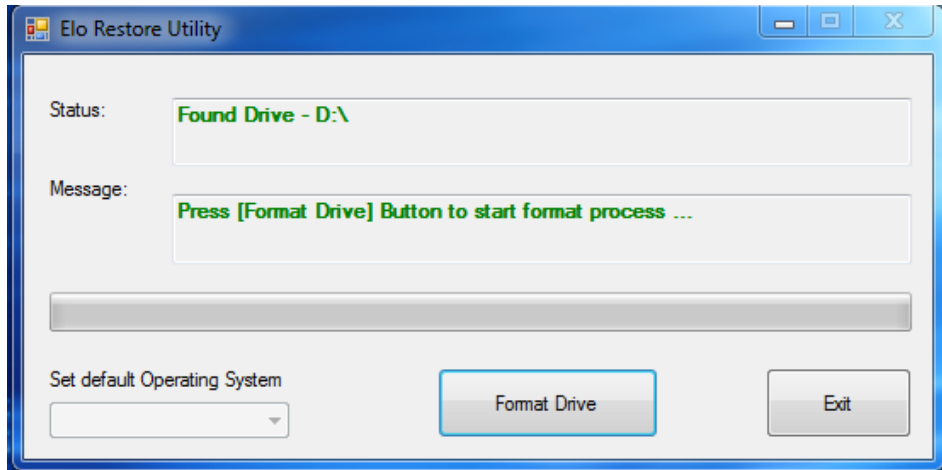

5. Haga clic en "Create Restore Media" (Crear medio de restauración) para continuar. Esta paso tomará de 10 a 20 minutos en función de la configuración del sistema y el rendimiento de la unidad flash.

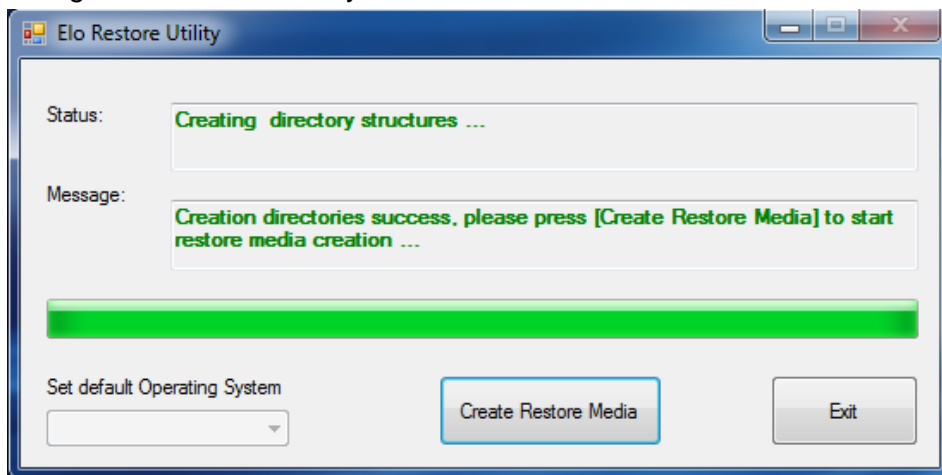

6. Una vez que aparezca el mensaje "Creation Restore Media success..." (Creación exitosa del medio de restauración...), extraiga la unidad flash y haga clic en "Exit" (Salir) para salir del programa.

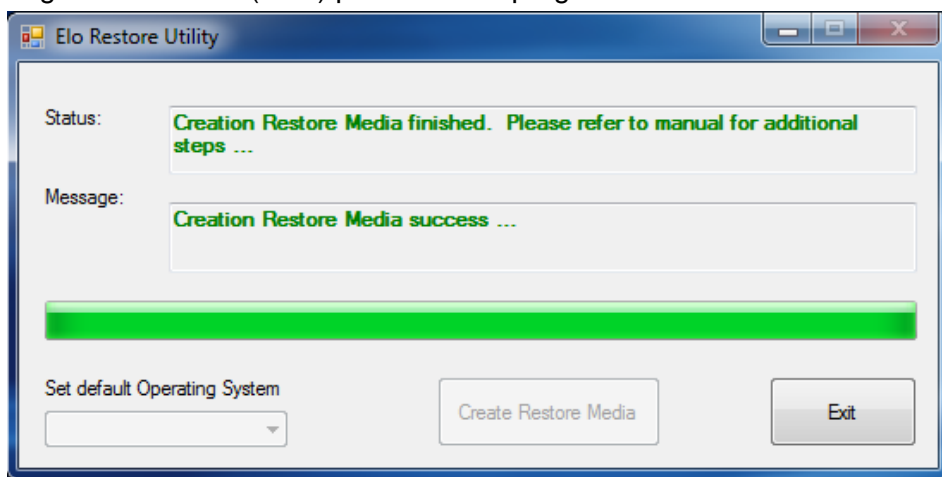

7. En caso de que el sistema deje de funcionar y deba utilizar la unidad flash de recuperación, reinicie el sistema y presione **F11** varias veces para ingresar en **Device Boot Menu** (Menú de arranque con dispositivo). A continuación, seleccione el arranque desde la unidad flash.
8. Cuando aparezca la siguiente interfaz de usuario (IU), haga clic en el botón "Install Recovery Solution" (Instalar solución de recuperación).

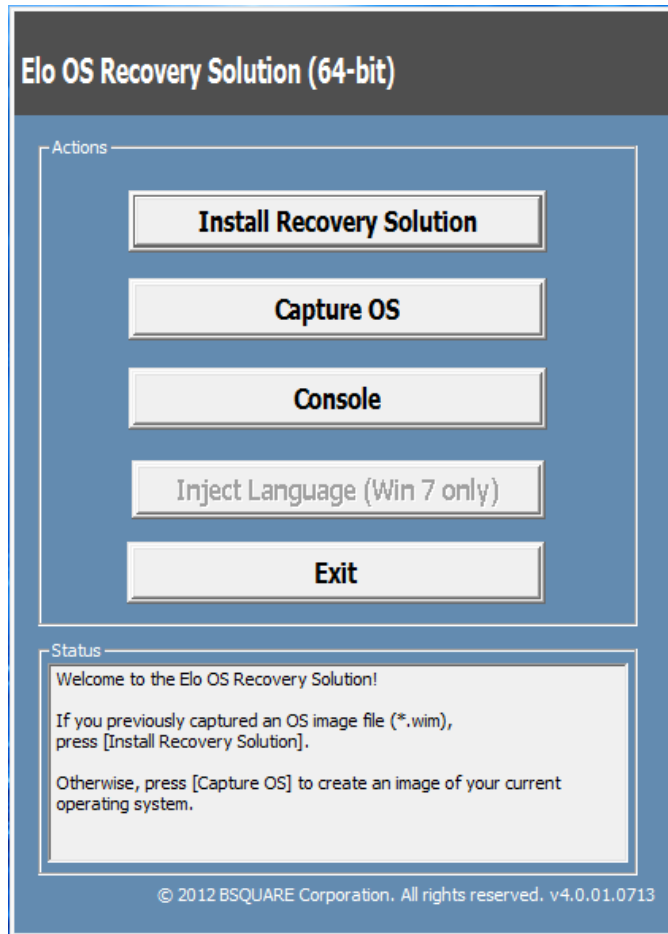

9. Siga las instrucciones en pantalla para completar el proceso de instalación y, a continuación, salga del programa.

Nota: Se eliminarán todos los datos durante el proceso de recuperación. El usuario deberá realizar un respaldo de los archivos cuando sea necesario. Elo Touch Solutions no acepta ninguna responsabilidad por la pérdida de datos o software.

Nota: El usuario final deberá aceptar el Acuerdo de Licencia de Microsoft.

Recuperación del sistema operativo

Si, por alguna razón, es necesario recuperar el sistema operativo de la computadora táctil a la CONFIGURACIÓN DE FÁBRICA, puede recuperar el sistema siguiendo los procedimientos que se detallan a continuación. **TENGA EN CUENTA QUE SE PERDERÁN TODOS LOS DATOS Y CONFIGURACIONES DEL CLIENTE DURANTE ESTE PROCESO.** Asegúrese de realizar un respaldo completo de los datos, configuraciones y software instalado por el cliente antes de continuar.

1. Apague el sistema por completo.
2. Encienda el sistema.
3. Después de aparecer la pantalla de bienvenida de Elo (mostrada a continuación), presione "↑"o "↓" varias veces para pausar en Windows Boot Manager (Administrador de inicio de Windows).



4. Seleccione **Restore OS 32bit (Restaurar sistema operativo de 32 bits)** o **Restore OS 64bit (Restaurar sistema operativo de 64 bits)** en función del entorno de sistema operativo.

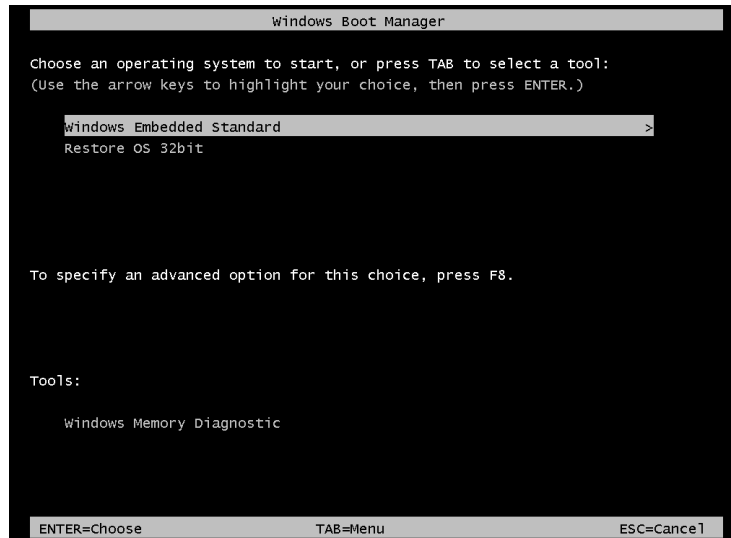

5. Aparecerá la siguiente interfaz de usuario (IU):

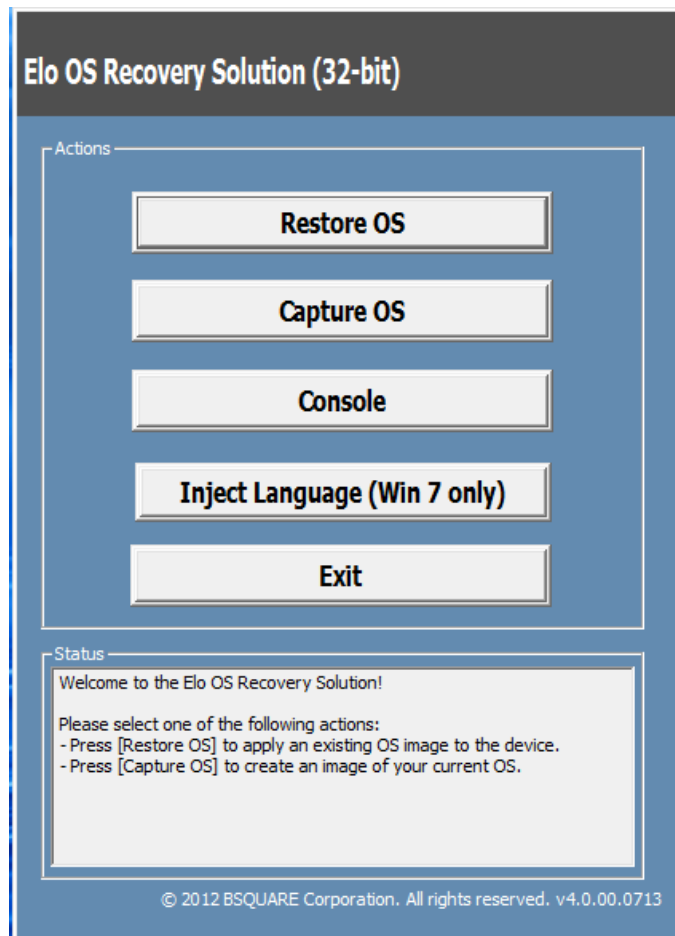

6. Seleccione **Restore OS (Restaurar sistema operativo)**. El sistema realizará una prueba automática del hardware. Una vez que se complete este proceso, haga clic en el botón **Start (Iniciar)** para ejecutar la función de recuperación del sistema.

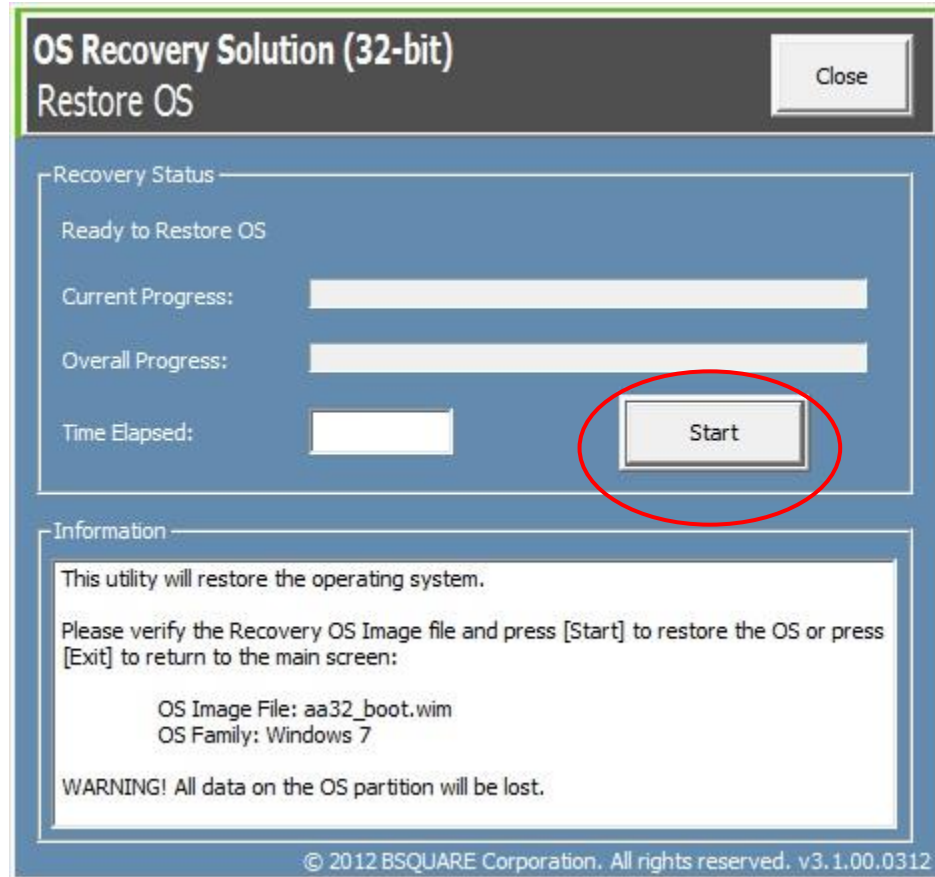

7. El siguiente proceso volverá a formatear el disco duro principal. **Realice un respaldo de los datos antes de ejecutar el proceso de recuperación.**



8. Una vez que se complete, haga clic en el botón **Close** (Cerrar). El sistema regresará al menú principal de Elo Recovery Solution. A continuación, haga clic en el botón **Exit (Salir)** para reiniciar el sistema.

NOTA : Se eliminarán todos los datos durante el proceso de recuperación. El usuario deberá realizar un respaldo de los archivos cuando sea necesario. Elo Touch Solutions no acepta ninguna responsabilidad por la pérdida de datos o software.

NOTA : El usuario final deberá aceptar el Acuerdo de Licencia de Microsoft.

SEGURIDAD Y MANTENIMIENTO

Seguridad

Información importante relacionada con la configuración y mantenimiento adecuados de la computadora táctil:

- Para reducir el riesgo de descargas eléctricas, siga todos los avisos de seguridad y no desarme la computadora táctil.
- Apague la computadora táctil antes de realizar la limpieza (consulte "Cuidado y mantenimiento para conocer los métodos correctos de limpieza).
- La computadora táctil está equipada con un cable de alimentación de 3 alambres con conexión a tierra. El enchufe del cable de alimentación sólo puede insertarse en un tomacorriente con conexión a tierra. No intente insertar el enchufe en un tomacorriente que no se haya establecido para este propósito. No utilice un cable de alimentación dañado. Utilice sólo el cable de alimentación suministrado con la computadora táctil Elo Touch Solutions. La utilización de un cable de alimentación no autorizado podría anular la garantía.
- Las ranuras ubicadas en la partes laterales y superior de la carcasa de la computadora táctil están diseñadas para permitir una correcta ventilación. No bloquee o inserte ningún objeto dentro de estas ranuras de ventilación.
- Es importante que la computadora táctil se mantenga seca. No vierta líquidos en la computadora táctil. Si la computadora táctil se moja, no intente repararla usted mismo. Póngase en contacto con el servicio de atención al cliente de Elo para obtener asistencia.

Cuidado y mantenimiento

Los siguientes consejos le ayudarán a mantener un rendimiento óptimo de la computadora táctil.

- Para evitar el riesgo de descargas eléctricas, no desarme el adaptador de alimentación o la pantalla. Esta unidad no contiene piezas que el usuario pueda reparar. Recuerde desenchufar la computadora táctil del tomacorriente antes de realizar la limpieza.
- Para limpiar el monitor táctil (excepto la pantalla táctil), utilice un paño levemente humedecido en detergente neutro.
- No limpie la pantalla con un paño o esponja que podría rayar la superficie.
- Para limpiar la pantalla táctil, utilice limpiador para ventanas o vidrios. Coloque el producto de limpieza en el pañuelo y limpie la pantalla táctil. Nunca aplique el producto de limpieza directamente en la pantalla táctil.
- No utilice alcohol (metílico, etílico o isopropílico) o cualquier otro solvente fuerte para limpiar la computadora táctil. No utilice disolvente o benceno, limpiadores abrasivos o aire comprimido.
- Evite que ingresen líquidos en el interior de la computadora táctil. Si ingresa algún líquido, solicite la inspección de la unidad a un técnico de servicio calificado antes de volver a encenderla.



Directiva WEEE



Este producto no deberá desecharse con los residuos domésticos. Deberá entregarse a un establecimiento que permita la recuperación y el reciclaje. Asegúrese de que el producto se deseche al final de su vida útil según las leyes y regulaciones locales.

Elo ha establecido disposiciones de reciclaje en determinadas partes del mundo. Para obtener información sobre cómo puede acceder a estas disposiciones, visite <http://www.elotouch.com/AboutElo/ewaste-program/>.

Aviso sobre la pila

La computadora táctil serie E incluye una pila tipo moneda de litio, ubicada en la placa base. Tenga cuidado de no reemplazar esta pila por una incorrecta, ya que esto podría generar un peligro de explosión. Deseche la pila al final de su vida útil según las leyes y regulaciones locales.

4

SOPORTE TÉCNICO**Asistencia técnica**

Existen dos métodos para obtener información de contacto para asistencia técnica con la computadora táctil:

- Web
- Teléfono

Utilización del sitio web

Para autoayuda en línea, diríjase a www.elotouch.com/go/websupport.

Para soporte técnico, diríjase a www.elotouch.com/go/contactsupport.

Para noticias actuales, actualizaciones de productos y anuncios de Elo o para registrarse para recibir nuestro boletín de noticias para computadoras táctiles, diríjase a www.elotouch.com/go/news.

Utilización del teléfono

Para soporte técnico, consulte la tabla al final de la guía de usuario para obtener la información de contacto.

INFORMACIÓN REGULATORIA

I. Información de seguridad eléctrica

A) Se requiere el cumplimiento en relación a la tensión, la frecuencia y los requisitos de corrientes indicados en la etiqueta del fabricante. La conexión con una fuente de alimentación diferente de aquella especificada en este documento podría causar un funcionamiento incorrecto, daños en el producto, anulación de la garantía o peligro de incendio si no se respetan los requisitos.

B) No existen piezas que el usuario pueda reparar dentro del producto. Este producto genera tensiones peligrosas, que podrían representar un peligro para su seguridad. El servicio técnico sólo deberá ser realizado por un técnico de servicio calificado.

C) Este producto incluye un cable de alimentación extraíble que posee un cable de conexión a tierra de seguridad integral diseñado para la conexión con un tomacorriente con conexión a tierra.

- 1) No reemplace el cable por otro que no sea del tipo aprobado suministrado. Bajo ninguna circunstancia, utilice un adaptador para conectar con un tomacorriente de 2 cables, ya que esto anula la continuidad del cable de conexión a tierra.
- 2) El producto requiere la utilización del cable de conexión a tierra como parte de la certificación de seguridad. La modificación o el uso incorrecto puede causar un peligro de descarga eléctrica que puede derivar en lesiones graves o muertes.
- 3) Comuníquese con un electricista calificado o el fabricante si existen dudas sobre la instalación antes de conectar el producto al suministro de energía eléctrica.

II. Información de emisiones e inmunidad

A) Aviso para los usuarios de EE. UU.: Este producto se ha sometido a pruebas y se determinó que cumple con los límites para un dispositivo digital clase "C", de acuerdo con la Parte 15 de las Reglas de la FCC. Estos límites están diseñados para ofrecer una protección razonable contra interferencias dañinas en una instalación residencial o

comercial. Este producto genera, utiliza y puede irradiar energía de radiofrecuencia y, si no se instala y utiliza de acuerdo con las instrucciones, puede causar interferencia dañinas en las comunicaciones por radio.

B) Aviso para los usuarios de Canadá: Este producto cumple con los límites clase "A" en lo que respecta a las emisiones de ruidos de radio de dispositivos digitales, según lo establecido por las Regulaciones de Interferencia de Radio de Industry Canada.

A) Aviso para los usuarios de la Unión Europea: Utilice solo los cables de alimentación suministrados y el cableado de interconexión proporcionado con el producto. El reemplazo de los cables y cableado suministrados puede comprometer la seguridad eléctrica o la certificación de la marca CE para emisiones o inmunidad, tal como se exige a través de los siguientes estándares: Este equipo de tecnología de la información (ITE, por sus siglas en inglés) debe tener una marca CE en la etiqueta del fabricante que significa que el producto se ha sometido a pruebas conforme las siguientes directivas y estándares:

Este producto se ha sometido a pruebas conforme los requisitos para la marca CE según la Directiva EMC 2014/30/EC indicada en el estándar europeo EN 55032 clase A y la Directiva de Baja Tensión 2014/35/EC, tal como se indica en el estándar europeo EN 60950-1.

D) Información general para todos los usuarios: Este producto genera, utilizar y puede irradiar energía de radiofrecuencia. Si no se instala y utiliza de acuerdo con este manual, este producto podría causar interferencias con las comunicaciones de radio y televisión. Sin embargo, no existe ninguna garantía que las interferencias no ocurrirán en una instalación en particular debido a factores específicos de la ubicación.

1) A fin de cumplir con los requisitos de emisiones e inmunidad, el usuario deberá respetar las siguientes indicaciones:

- a) Utilice sólo los cables suministrados para conectar la computadora táctil Elo.
- b) A fin de garantizar el cumplimiento, utilice sólo el cable de alimentación aprobado del fabricante.
- c) Se advierte al usuario que los cambios o modificaciones realizados al producto que no estén aprobados de forma explícita por la parte responsable del cumplimiento podrían anular la autoridad del usuario de utilizar el producto.

2) Si sospecha que este producto está causando interferencias con la recepción de radio o televisión o con cualquier otro dispositivo:

- a) Verifique si es una fuente de emisión apagando y encendiendo el producto.
- b) Si determina que este producto está causando la interferencia, intente corregirla tomando una o más de las siguientes medidas:
 - i) Aleje el dispositivo digital del receptor afectado.
 - ii) Cambie la posición (gire) el dispositivo digital en relación al receptor afectado.

- iii) Cambie la orientación de la antena del receptor afectado.
- iv) Enchufe el dispositivo digital a un tomacorriente de CA diferente para lograr que el dispositivo digital y el receptor se encuentren en circuitos de derivación diferentes.
- v) Desconecte y extraiga cualquier cable de E/S que el dispositivo digital no utilice. (Los cables de E/S sin conexión son una fuente potencial de altos niveles de emisión de radiofrecuencia).
- vi) Enchufe el dispositivo digital sólo a un tomacorriente con conexión a tierra. No utilice enchufes adaptadores de CA. (La extracción o el corte del cable de conexión a tierra puede aumentar los niveles de emisión de radiofrecuencia y también representar un peligro de descarga eléctrica fatal para el usuario).
- vii) Si necesita ayuda adicional, consulte al distribuidor, fabricante o un técnico experimentado de radio o televisión.

Advertencia

Este es un producto clase "A". En un entorno doméstico, este producto podría causar interferencias de radio, en cuyo caso el usuario debe tomar las medidas adecuadas.

III. Certificaciones de agencias

Se han emitido las siguientes certificaciones para la computadora táctil:

UL/CUL	FCC	TUV
CB	CE	México (COC)
S-Mark	Australia (RCM)	Japón (VCCI)
China (CCC)	Corea (KC)	Taiwán (BSMI)
Ucrania (UKSERTCOMPUTER)	Rusia (EAC)	

IV. China RoHS

De acuerdo con la ley china (Administración del control de la contaminación causada por productos informáticos electrónicos), la siguiente sección detalla el nombre y la cantidad de materiales tóxicos y/o peligrosos que este producto podría contener.

Nombre del componente	Sustancias y elementos tóxicos o peligrosos					
	Plomo (Pb)	Mercurio (Hg)	Cadmio (Cd)	Cromo hexavalente (Cr6+)	Bifenilos polibromados (PBB)	Polibromodifenil éteres (PBDE)
Piezas de plástico	O	O	O	O	O	O
Piezas metálicas	X	O	O	O	O	O
Conjunto de alambres y cables	X	O	O	O	O	O
Panel LCD	X	O	O	O	O	O
Panel de la pantalla táctil	X	O	O	O	O	O
PCBA	X	O	O	O	O	O
CD	O	O	O	O	O	O

O: indica que esta sustancia tóxica o peligrosa contenida en todos los materiales homogéneos de este componente se encuentra por debajo del requisito de límite establecido en SJ/T11363-2006.
X: indica que esta sustancia tóxica o peligrosa contenida en al menos uno de los materiales homogéneos utilizados para este componente se encuentra por encima del requisito de límite establecido en SJ/T11363-2006. En el caso de los elementos marcados con una "X", se aplicaron exenciones conforme EU RoHS.

Explicación de marcas

(1). De acuerdo con el requisito establecido en SJ/T11364-2006, los productos informáticos electrónicos poseen el siguiente logotipo de control de contaminación.



El período de uso ecológico de este producto es 10 años. Este producto no sufrirá fugas ni se deformará en las condiciones de funcionamiento normales detalladas a continuación. Por lo tanto, la utilización de este producto informático electrónico no causará una contaminación ambiental grave, lesiones personales ni daños materiales.

Temperatura de funcionamiento: 0 - 35 °C / Humedad: 20% - 80% (sin condensación).

Temperatura de almacenamiento: -30 - 60 °C / Humedad: 5% - 95% (sin condensación).

(2). Se insta y recomienda que este producto se recicle y reutilice conforme las leyes locales. Este producto no deberá desecharse como lo realiza con otro residuo doméstico.

6

INFORMACIÓN DE LA GARANTÍA

Para obtener información sobre la garantía, diríjase a
<http://www.elotouch.com/Support/warranty.asp>.

Visite nuestro sitio web

www.elotouch.com

Obtenga lo último...

- ***Información de productos***
- ***Especificaciones***
- ***Noticias sobre futuros eventos***
- ***Comunicados de prensa***
- ***Controladores de software***

Comuníquese con nosotros

Para obtener más información sobre la amplia gama de soluciones de Elo Touch, visite nuestro sitio web en www.elotouch.com o simplemente comuníquese con la oficina más cercana:

Norteamérica
Elo Touch Solutions
670 N. McCarthy Blvd.
Suite 100
Milpitas, CA 95035

Tel: 800-ELO-TOUCH
Tel: + 1 408 597 8000
Fax: +1 408 597 8050
customerservice@
elotouch.com

Europa
Tel: +32 (0) 16 70 45 00
Fax: +32 (0)16 70 45 49
elosales@elotouch.com

Asia Pacífico
Tel: +86 (21) 3329 1385
Fax: +86 (21) 3329 1400
www.elotouch.com.cn

Latinoamérica
Tel: 786-923-0251
Fax: 305-931-0124
www.elotouch.com

Copyright 2017 Elo Touch Solutions, Inc. Todos los derechos reservados.